

Mi Robot Vacuum-Mop Essential Quick Start Guide	1
Mi Staubsauger-Wischer-Roboter Essential Kurzanleitung	5
Guide de démarrage rapide du Mi Robot Vacuum-Mop Essential	9
Guía de inicio rápido de Mi Robot Vacuum-Mop Essential	13
Guida rapida Mi Robot Vacuum-Mop Essential	17
Краткое руководство для Робота-пылесоса с функцией влажной уборки Mi (базовая комплектация)	21
Mi 물걸레 로봇청소기 G1 퀵 가이드	25
دليل البدء السريع الممسحة والممكنة الكهربية الأساسية الروبوت من Mi	29
Odkurzacz z mopem Mi Robot — standard Skrócony przewodnik	33



Tidy up Your Surroundings

Clearing the items from the floor

Before using the vacuum-mop, organize any loose cables including the power cord of the charging dock, and items like rags, slippers, the tassels or fringes of the carpet, area rug, and so on and so forth. Ensure objects do not become tangled, caught, pulled or bumped by the vacuum-mop to prevent injury or property damage.

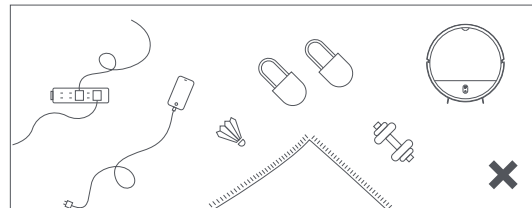

Optimizing your furniture

To get as much space as possible for cleaning, properly arrange the furniture such as tables and chairs.

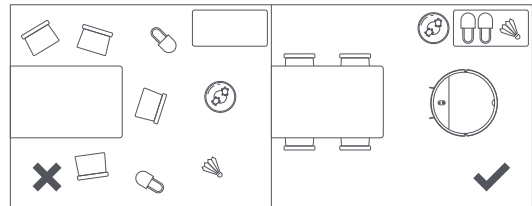

Note: During the first use, accompanying the vacuum-mop can help the vacuum-mop improve its cleaning performance.

Removing the obstacles

Move away low objects such as weight scale and standing fan that may affect the cleaning of the vacuum-mop. Cover the areas that might get the vacuum-mop stuck.

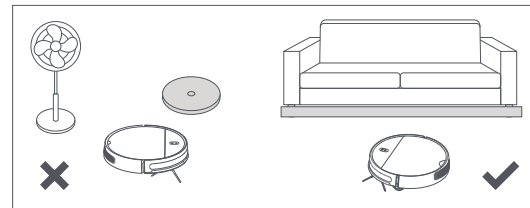

Before Use

Remove the protection

Remove the protective foam strips from both sides, and peel the protective film off the IR sensor and the charging dock.

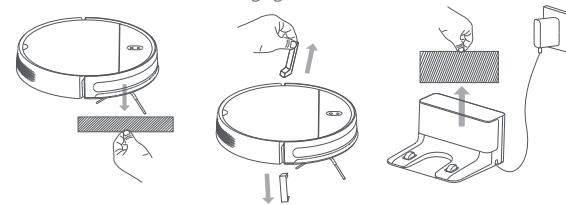

Place the charging dock, and connect to the power supply

Place the charging dock on the level ground without any objects above it. Do not place the charging dock under the furniture like a cabinet or chair. To make the return of the vacuum-mop to the charging dock a success, ensure there are 0.5 meters or more of open space on either side of the charging dock and more than 1.5 meters in front. To avoid the power cord being tangled by the vacuum-mop, wrap any excess cord around the spool on the bottom of the charging dock so as not to cause the displacement or a sudden power-off of the dock.

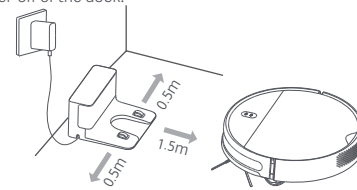

Note: Make sure the charging dock is in a well-lit environment without direct sunlight. Clear off the reflective objects such as mirrors nearby to avoid affecting the returning back of the vacuum-mop to the charging dock. Do not place the charging dock on the table to prevent it from falling down.

Charging of the vacuum-mop

Place the vacuum-mop onto the charging dock, it automatically turns on and starts to charge. The indicator is slowly blinking white while charging and turns into white once fully charged.

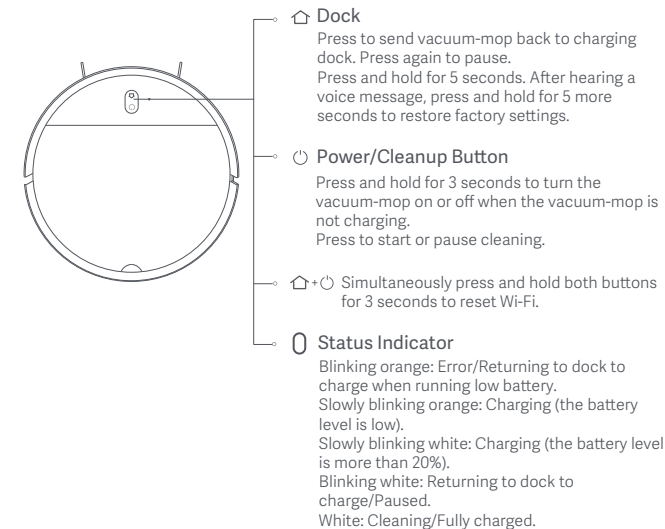

Note: Please fully charge the vacuum-mop on its first use, which will take approximately 4 hours. Make sure the mop assembly is uninstalled during charging to ensure safety.

Connect with Mi Home/Xiaomi Home App



Scan the QR code to download and install the app. You will be directed to the connection setup page if the app is installed already. Or search "Mi Home/Xiaomi Home" in the app store to download and install it. Open Mi Home/Xiaomi Home app, tap "+" on the upper right, and then follow prompts to add your device. Tap the top right corner to scan the QR code again to add Mi Robot Vacuum-Mop Essential. Follow the on-screen instructions to complete the connection.

* The app is referred to as Xiaomi Home app in Europe (except for Russia). The name of the app displayed on your device should be taken as the default. Note: The version of the app might have been updated, please follow the instructions based on the current app version.

Note: Illustrations of product, accessories, and user interface in the user manual are for reference purposes only. Actual product and functions may vary due to product enhancements.

Start Cleaning

Press the button , the vacuum-mop starts cleaning in the S-shape pattern. After completing the cleaning for all areas, the vacuum-mop cleans along edges and walls then returns back to the charging dock for recharging. During a cleaning task, the vacuum-mop, in connection with network and not in Do Not Disturb mode, will automatically return to the charging dock to recharge if it starts running low battery, and will resume cleanup where it left off once the battery level reaches 80%.

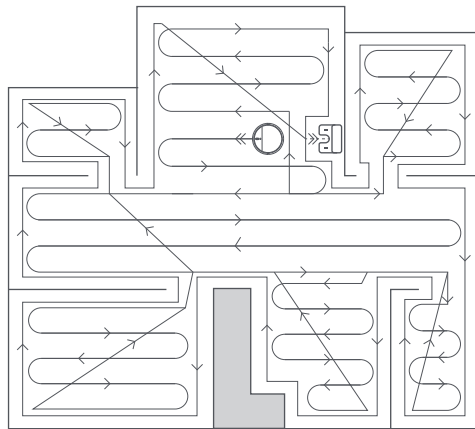

* During a cleaning task, the vacuum-mop enters and exits the rooms, and confirms the boundary of the room and furniture by touching it. This is normal and does not affect the cleaning efficiency.

Note: Before a cleaning task, fully charge the vacuum-mop. When cleaning, make sure it starts from the charging dock. Do not move the vacuum-mop during its cleaning.

Vacuuming Mode

Turn on the vacuum-mop. It is now ready to start cleaning.

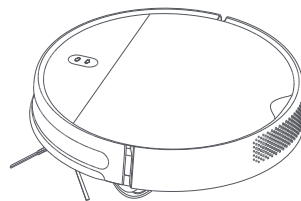

Vacuuming & Mopping Mode

1. Open the lid and fill up the tank, then reattach the lid. Insert the 2-in-1 dust compartment with water tank into the vacuum-mop.

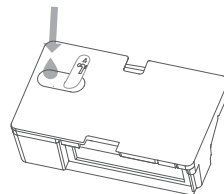

2. Slide the assembled mop pad holder into the bottom of the vacuum-mop levelly in the direction shown.

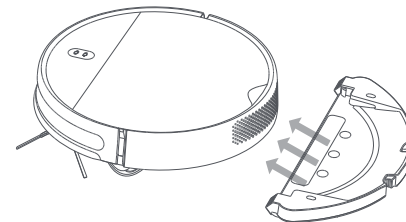

3. Turn on the vacuum-mop. It is now ready to start vacuuming and mopping. Note: If the mop pad holder is not installed, only vacuuming mode will be used.

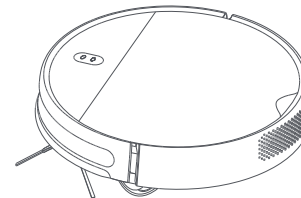

Note: To avoid giving off an unpleasant smell, clean the 2-in-1 dust compartment with water tank in time when the vacuum-mop completes its cleaning task.

Räumen Sie Ihre Wohnung auf

Heben Sie alle Gegenstände vom Boden auf

Bevor Sie den Staubsauger-Wischer benutzen, sollten Sie alle losen Kabel, einschließlich des Stromkabels der Ladestation, und Gegenstände wie Tücher, Hausschuhe, die Quasten oder Fransen des Teppichs, Vorleger usw. aufräumen. Achten Sie darauf, dass der Staubsauger-Wischer sich nicht in Gegenständen verfangen oder mit ihnen kollidieren kann, um Verletzungen und Sachschäden zu vermeiden.

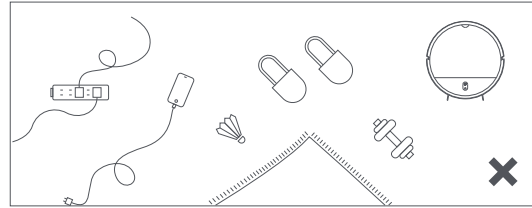

Optimieren Sie Ihre Möbel

Um die Reinigungsfläche so groß wie möglich zu machen, sollten Möbel wie Tische und Stühle richtig angeordnet werden.

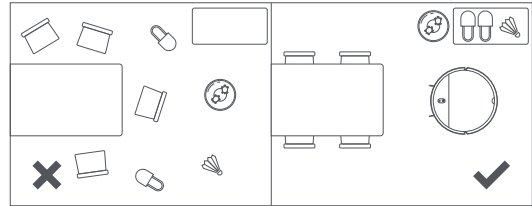

Hinweis: Beim ersten Gebrauch sollten Sie den Staubsauger-Wischer begleiten; dies kann die Reinigungsleistung verbessern.

Entfernen Sie Hindernisse

Entfernen Sie niedrige Gegenstände wie zum Beispiel Waagen und Standventilatoren, die dem Staubsauger-Wischer bei der Reinigung im Wege stehen könnten. Decken Sie Bereiche ab, in denen der Staubsauger-Wischer stecken bleiben könnte.

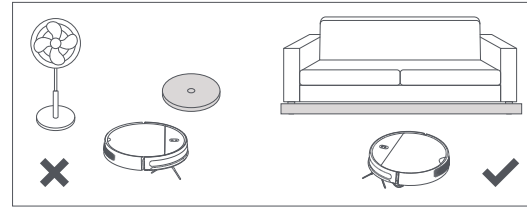

Vor der Verwendung

Entfernung der Schutzverpackung

Entfernen Sie die Schutzschaumstreifen von beiden Seiten und ziehen Sie die Schutzfolie vom IR-Sensor und von der Ladestation ab.

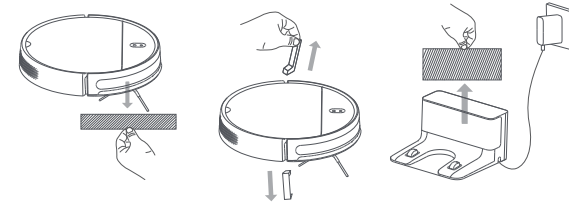

Platzieren Sie die Ladestation und schließen Sie sie an die Stromversorgung an

Platzieren Sie die Ladestation auf einer ebenen Fläche gegen eine Wand; es dürfen sich keine Objekte über der Ladestation befinden. Die Ladestation darf nicht unter Möbeln wie zum Beispiel einem Schrank oder einem Stuhl platziert werden. Stellen Sie sicher, dass ein Abstand von mindestens 0,5 Metern auf beiden Seiten der Ladestation und mindestens 1,5 Meter davor eingehalten wird, damit der Staubsauger-Wischer sicher zur Ladestation zurückkehren kann. Um zu vermeiden, dass sich das Stromkabel mit dem Staubsauger-Wischer verheddert, sollten Sie überschüssiges Kabel um die Spule an der Unterseite der Ladestation wickeln. So wird eine Verschiebung oder plötzliche Abschaltung der Ladestation vermieden.

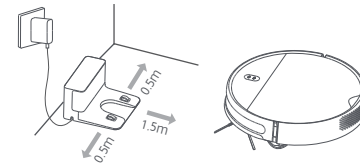

Hinweis: Stellen Sie sicher, dass sich die Ladestation in einer gut beleuchteten Umgebung ohne direkte Sonneneinstrahlung befindet. Entfernen Sie reflektierende Objekte wie Spiegel aus der Nähe der Ladestation. Diese können die Rückkehr des Staubsauger-Wischers zur Ladestation erschweren. Legen Sie die Ladestation nicht auf den Tisch, sie könnte herunterfallen.

Aufladen des Staubsauger-Wischers

Positionieren Sie den Staubsauger-Wischer auf der Ladestation. Er wird automatisch eingeschaltet und beginnt den Ladevorgang. Die Anzeige blinkt während des Ladens langsam weiß und leuchtet dauerhaft weiß, wenn der Akku voll geladen ist.

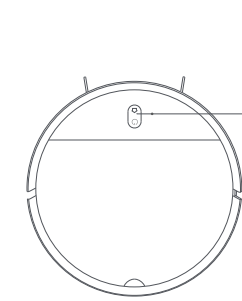

🏠 Ladestation

Drücken, um den Staubsauger-Wischer zur Ladestation zurückzufahren. Erneut drücken, um zu pausieren. Drücken und 5 Sekunden lang gedrückt halten. Nachdem eine Sprachnachricht abgespielt ist, die Taste für weitere 5 Sekunden gedrückt halten, um die Werkseinstellungen wiederherzustellen.

⏻ Ein-/Aus- und Reinigungstaste

Für 3 Sekunden gedrückt halten, um den Staubsauger-Wischer ein- oder auszuschalten, wenn er nicht geladen wird. Drücken, um das Reinigen zu beginnen oder zu pausieren.

🏠 + 🗄️ Beide Tasten gleichzeitig für 3 Sekunden gedrückt halten, um WLAN zurückzusetzen.

🔴 Statusanzeige

Orangefarbenedes Blinken: Fehler/Rückkehr zum Andocken zum Aufladen, wenn der Akku leer ist.
Langsam orange blinkend: Wird geladen (der Akkustand ist niedrig).
Langsam weiß blinkend: Wird geladen (der Akkustand beträgt mehr als 20 %).
Weiß blinkend: Rückkehr zur Ladestation zum Aufladen/pausieren.
Weiß: Reinigt/voll aufgeladen.

Hinweis: Den Staubsauger-Wischer vor der ersten Verwendung vollständig aufladen. Dies dauert ca. 4 Stunden. Zur Gewährleistung der Sicherheit darauf achten, dass der Wischer beim Laden deinstalliert ist.

Mit der Mi Home-/Xiaomi Home-App verbinden



Scannen Sie den QR-Code, um die App herunterzuladen und zu installieren. Ist die App bereits installiert, werden Sie zur Verbindungseinrichtungs-Seite weitergeleitet. Sie können aber auch im App Store nach „Mi Home/Xiaomi Home“ suchen, um die App herunterzuladen und zu installieren. Öffnen Sie die Mi Home-/Xiaomi Home-App, tippen Sie auf das „+“ oben rechts und befolgen Sie die Anweisungen auf dem Bildschirm, um Ihr Gerät hinzuzufügen. Tippen Sie auf die obere rechte Ecke, um

den QR-Code erneut zu scannen und den Mi Staubsauger-Wischer-Roboter Essential hinzuzufügen. Befolgen Sie die Anweisungen auf dem Bildschirm, um die Verbindung abzuschließen.

* In Europa (außer in Russland) wird die App unter dem Namen Xiaomi Home-App geführt. Der auf Ihrem Gerät angezeigte Name der App sollte standardmäßig verwendet werden.

Hinweis: Die Version der App wurde möglicherweise aktualisiert. Befolgen Sie bitte die Anweisungen zur aktuellen App-Version.

Hinweis: Abbildungen des Produkts, des Zubehörs und der Benutzeroberfläche in der Benutzerhandbuch dienen nur als Referenz. Die tatsächlichen Produkte und Funktionen können aufgrund von Produktverbesserungen variieren.

Reinigung beginnen

Drücken Sie die Taste . Der Staubsauger beginnt mit der Reinigung in einem S-förmigen Muster. Nachdem die Reinigung aller Bereiche abgeschlossen ist, wird der Staubsauger-Wischer entlang der Kanten und Wände reinigen und anschließend zum Aufladen zur Ladestation zurückkehren. Während eines Reinigungsvorgangs wird der Staubsauger-Wischer, wenn er mit einem Netzwerk verbunden ist und sich nicht im Nicht-Stören-Modus befindet, bei einem niedrigen Akkustand automatisch zur Ladestation zurückkehren. Die Reinigung wird fortgesetzt, sobald der Akkustand 80 % erreicht.

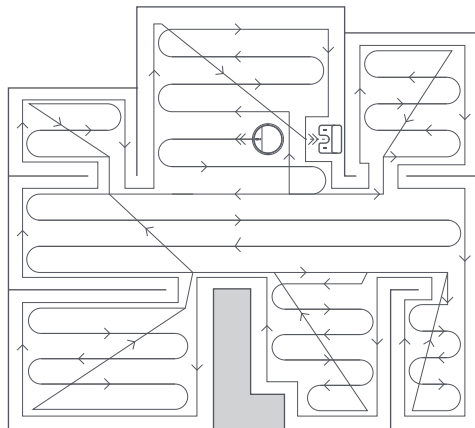

* Während einer Reinigungsaufgabe wird der Staubsauger-Wischer durch die zu reinigenden Räume fahren und durch Berührung die Grenzen des Raums und die Position der Möbelstücke ermitteln. Das ist normal und hat keine Auswirkungen auf die Reinigungseffizienz.

Hinweis: Der Staubsauger muss vor Beginn einer Reinigungsaufgabe vollständig aufgeladen werden. Achten Sie darauf, dass die Reinigung von der Ladestation aus beginnt. Der Staubsauger darf während der Reinigung nicht verschoben werden.

Staubsauger-Modus

Schalten Sie Staubsauger-Wischer ein. Er ist jetzt bereit, mit der Reinigung zu beginnen.

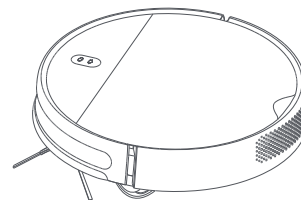

Saug- und Wischmodus

1. Öffnen Sie den Deckel, füllen Sie den Behälter auf und schließen Sie den Deckel wieder. Bitte installieren Sie den 2-in-1-Staubbehälter mit Wasserbehälter in den Staubsauger-Wischer.

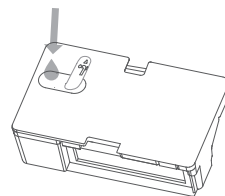

2. Schieben Sie den zusammengebauten Wischerhalter in der gezeigten Richtung waagrecht in den Boden des Staubsauger-Wischers.

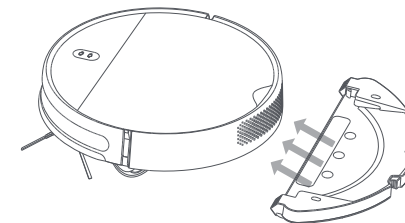

3. Schalten Sie Staubsauger-Wischer ein. Er ist jetzt bereit, mit dem Reinigen und Wischen zu beginnen.
Hinweis: Wenn der Wischerhalter installiert ist, wird nur der Staubsaugermodus verwendet.

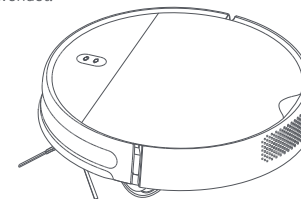

Hinweis: Zur Vermeidung unangenehmer Gerüche muss der 2-in-1-Staubbehälter mit Wasserbehälter schnell gereinigt werden, nachdem der Staubsauger-Wischer die Reinigungsaufgabe abgeschlossen hat.

Rangez votre environnement

Rangez les objets laissés au sol

Avant d'utiliser le robot aspirateur laveur, rangez tous les câbles non fixés, y compris le cordon d'alimentation du socle de chargement, et les objets tels que les chiffons, les chaussons, les glands ou les franges de tapis, le tapis de sol, etc. Veillez à ce que les objets ne puissent pas s'emmêler, s'accrocher, être traînés ou heurtés par le robot aspirateur laveur afin d'éviter toute blessure ou tout dommage matériel.

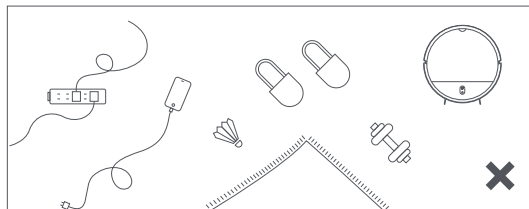

Optimisez la disposition de votre mobilier

Pour obtenir le plus d'espace possible pour le nettoyage, disposez de façon optimale les meubles tels que les tables et les chaises.

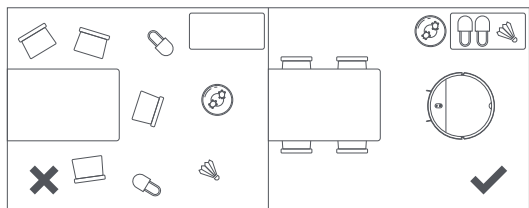

Remarque : Lors de la première utilisation, accompagner le robot aspirateur laveur peut l'aider à améliorer ses performances de nettoyage.

Enlevez les obstacles

Enlevez les objets bas comme le pèse-personne et le ventilateur sur pied qui peuvent entraver le nettoyage. Couvrez les zones susceptibles de coincer le robot aspirateur laveur.

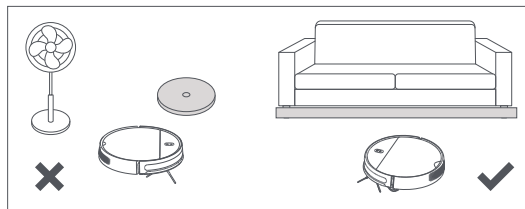

Avant utilisation

Retirez la protection

Retirez les bandes de mousse protectrice des deux côtés, et enlevez le film protecteur du capteur infrarouge et du socle de charge.

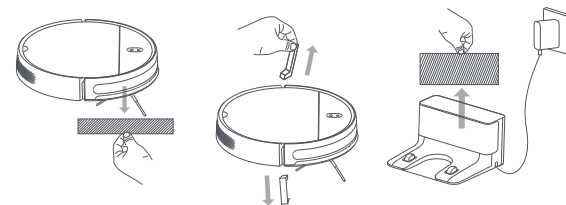

Placez le socle de charge et branchez-le sur l'alimentation électrique.

Placez le socle de charge sur une surface plane, sans aucun objet au-dessus. Ne placez pas le socle de chargement sous un meuble comme une armoire ou une chaise. Pour permettre le retour du robot aspirateur laveur sur le socle charge, veillez à laisser un espace libre de 0,5 mètre ou plus sur les côtés du socle de charge, et de plus de 1,5 mètre à l'avant. Pour éviter que le cordon d'alimentation ne soit emmêlé par le robot aspirateur laveur, enroulez le cordon excédentaire autour de la bobine située au fond du socle de charge afin d'éviter de déplacer le socle ou de couper brusquement son alimentation.

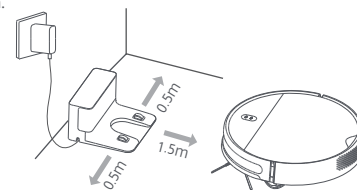

Remarque : Assurez-vous que le socle de charge se trouve dans un environnement bien éclairé, sans lumière directe du soleil. Éliminez les objets réfléchissants tels que les miroirs situés à proximité pour éviter d'entraver le retour du robot aspirateur laveur vers le socle de charge. Ne placez pas le socle de charge sur une table car il risque de tomber.

Chargement du robot aspirateur laveur

Placez le robot aspirateur laveur sur le socle de charge, il s'allume automatiquement et commence la charge. L'indicateur clignote blanc lentement pendant la charge, puis passe au blanc lorsque la charge est pleine.

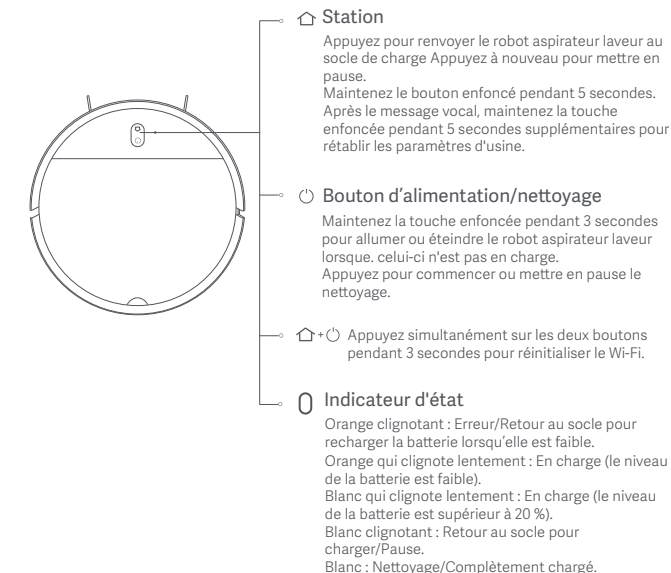

Remarque : Rechargez complètement l'aspirateur-serpillière lors de la première utilisation. Cette étape dure environ quatre heures. Pour votre sécurité, assurez-vous que l'assemblage de la serpillière n'est pas installé lors du chargement.

Connect with Mi Home/Xiaomi Home App



Scannez le code QR pour télécharger et installer l'application. Vous serez redirigé vers la page de configuration si l'application est déjà installée. Sinon, recherchez « Mi Home/Xiaomi Home » dans l'App Store pour la télécharger et l'installer. Ouvrez l'application Mi Home/Xiaomi Home, touchez l'icône « + » en haut à droite et suivez les invites pour ajouter votre appareil. Appuyez sur le coin supérieur droit pour scanner à nouveau le code QR afin d'ajouter Mi Robot Vacuum-Mop Essential. Suivez les instructions à l'écran pour finaliser la liaison.

* Cette application est appelée l'application Xiaomi Home en Europe (sauf en Russie). Le nom de l'application qui s'affiche sur votre appareil devrait être utilisé comme nom par défaut.

Remarque : la version de l'application a été mise à jour. Suivez les instructions basées sur la version actuelle de l'application.

Remarque : les illustrations du produit, les accessoires et l'interface utilisateur présents dans le manuel d'utilisation sont uniquement fournis à titre indicatif. Le produit actuel et les fonctions effectives peuvent varier en raison des améliorations apportées au produit.

Commencer le nettoyage

Appuyez sur le bouton , le robot aspirateur laveur commence à nettoyer en suivant un modèle en forme de S. Après avoir terminé le nettoyage de toutes les zones, le robot aspirateur laveur nettoie le long des contours et des murs, puis retourne au socle pour être rechargé. Lors d'une tâche de nettoyage, le robot aspirateur laveur, si connecté à un réseau et non en mode « Ne pas déranger », retourne automatiquement à la station pour se recharger si sa batterie commence à être faible, et reprend le nettoyage là où il s'était arrêté lorsque le niveau de la batterie atteint 80 %.

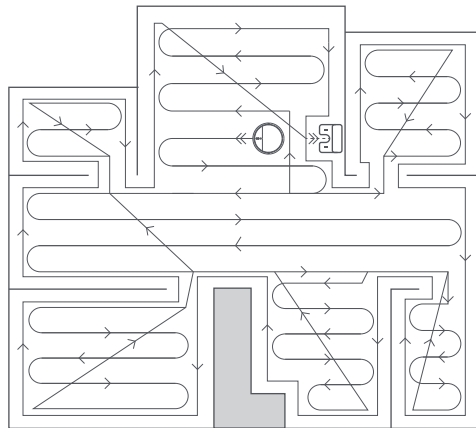

* Lors d'une tâche de nettoyage, le robot aspirateur laveur entre et sort des pièces et vérifie les contours de la pièce et des meubles en les touchant. Ceci est normal et n'affecte en rien l'efficacité du nettoyage.

Remarque : Avant une tâche de nettoyage, chargez complètement le robot aspirateur laveur. Lors du nettoyage, veillez à ce qu'il commence à partir du socle de chargement. Ne déplacez pas l'aspirateur pendant le nettoyage.

Mode aspiration

Mettez sous tension le robot aspirateur laveur. Il est maintenant prêt à nettoyer.

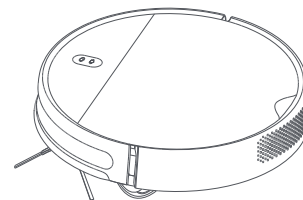

Mode aspiration et lavage

1. Ouvrez le couvercle du réservoir d'eau, remplissez le réservoir, puis refermez le couvercle. Insérez le compartiment à poussière avec réservoir d'eau 2-en-1 dans le robot aspirateur laveur.

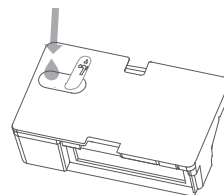

2. Insérez le support assemblé à la serpillière au fond de du robot aspirateur laveur, à l'horizontale, dans le sens indiqué.

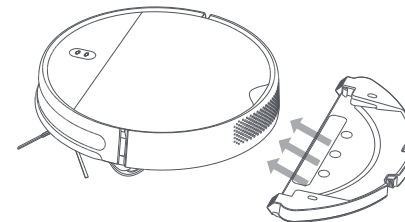

3. Mettez sous tension le robot aspirateur laveur. Il est maintenant prêt à aspirer et nettoyer.
Remarque : Si le support de la serpillière n'est pas installé, seul le mode aspiration sera utilisé.

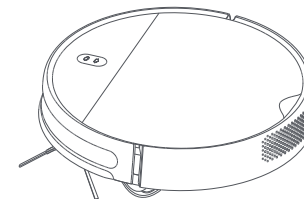

Remarque : Pour éviter les mauvaises odeurs, nettoyez le compartiment à poussière 2-en-1 avec le réservoir d'eau quand l'aspirateur-serpillière a terminé sa tâche.

Ordene los alrededores

Recoja las cosas del suelo

Antes de usar el aspirador con mopa, recoja los cables sueltos, como el cable de alimentación de la base de carga, y cosas como trapos, zapatillas, borlas o flecos de alfombras, alfombrillas, etc. Asegúrese de que el aspirador con mopa no se enrede, atasque, tire o choque con los objetos para evitar lesiones o daños a la propiedad.

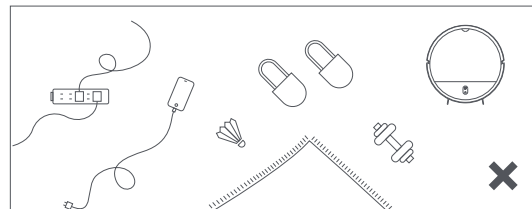

Optimizar su mobiliario

Para tener el mayor espacio posible para la limpieza, disponga adecuadamente los muebles como mesas y sillas.

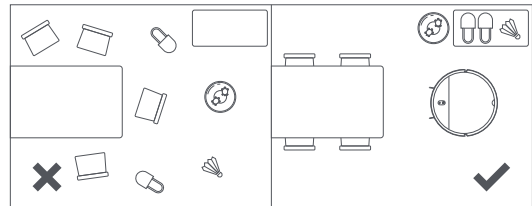

Nota: Durante el primer uso, acompañar al aspirador con mopa puede ayudar a mejorar su rendimiento de limpieza.

Quitar obstáculos

Quite los objetos bajos, como básculas y ventiladores de pie, que puedan afectar a la limpieza del aspirador con mopa. Cubra las zonas que puedan hacer que el aspirador con mopa se atasque.

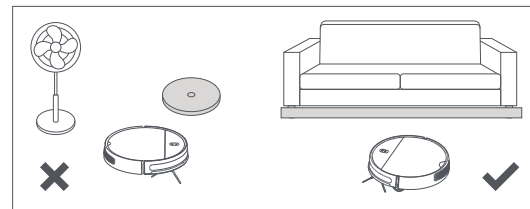

Antes de usar

Quite las protecciones

Quite las tiras protectoras de espuma de ambos lados y la lámina protectora del sensor IR y de la base de carga.

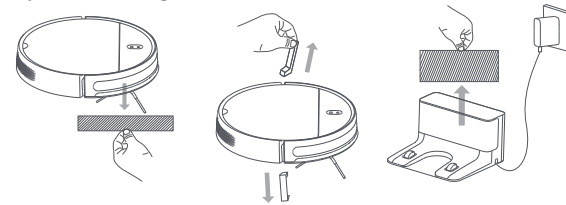

Coloque la base de carga y conéctela al suministro eléctrico

Coloque la base de carga en una superficie nivelada y sin objetos encima. No coloque la base de carga bajo muebles, como armarios o sillas. Para que el aspirador con mopa puede volver correctamente a la base de carga, asegúrese de que haya una distancia de 0,5 metros o más a cada lado de la base de carga y más de 1,5 metros por delante. Para evitar que el cable de alimentación se atasque en el aspirador con mopa, envuelva el cable que sobre en el carrete de la parte inferior de la base de carga para que no se mueva ni se desconecte de forma repentina.

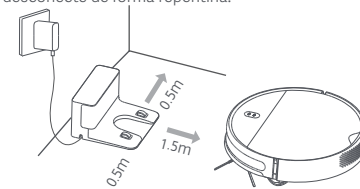

Nota: Asegúrese de que la base de carga se encuentra en un entorno bien iluminado, sin luz solar directa. Quite los objetos reflectantes cercanos, como espejos, para evitar que influyan en el regreso del aspirador con mopa a la base de carga. No coloque la base de carga sobre la mesa para evitar que se caiga.

Cargar el aspirador con mopa

Coloque el aspirador con mopa en la base de carga. Se encenderá e iniciará automáticamente para cargarse. El indicador parpadea lentamente en blanco mientras el aspirador con mopa está en carga y permanecerá en blanco cuando esté completamente cargado.



Nota: Cargue del todo el aspirador con mopa antes del primer uso, lo que tardará unas 4 horas. Asegúrese de que el conjunto de la mopa no esté instalado durante la carga para garantizar la seguridad.

Conectar con la aplicación Mi Home/Xiaomi Home



Escanee el código QR para descargar e instalar la aplicación. Se le dirigirá a la página de configuración de conexión si la aplicación ya está instalada. O busque "Mi Home/Xiaomi Home" en la App Store para descargarla e instalarla. Abra la aplicación Mi Home/Xiaomi Home, pulse "+" en la parte superior derecha y, a continuación, siga las instrucciones para añadir el dispositivo. Pulse en la esquina superior derecha para volver a escanear el código QR y añadir Mi Robot Vacuum-Mop Essential. Siga las instrucciones que aparecen en pantalla para completar la conexión.

* La aplicación se conoce como Xiaomi Home en Europa (excepto en Rusia). El nombre de la aplicación que aparece en su dispositivo debe ser tomado como el predeterminado.

Nota: La versión de la aplicación puede haber sido actualizada, siga las instrucciones basadas en la versión actual de la aplicación.

Nota: Las ilustraciones del producto, los accesorios y la interfaz de usuario del manual de usuario son solo para fines de referencia. El producto y las funciones actuales pueden variar debido a mejoras del producto.

Comenzar limpieza

Pulse el botón . El aspirador con mopa empezará a limpiar siguiendo el patrón en forma de S. Cuando termine la limpieza en todas las áreas, el aspirador con mopa limpiará a lo largo de los bordes y paredes y luego volverá a la base de carga para cargarse. Durante una tarea de limpieza, si el aspirador con mopa está conectado a una red y no está en el modo de No molestar, volverá automáticamente a la base de carga para cargarse si comienza a quedarse sin batería, y reanudará la limpieza por donde la dejó cuando el nivel de batería alcance el 80 %.

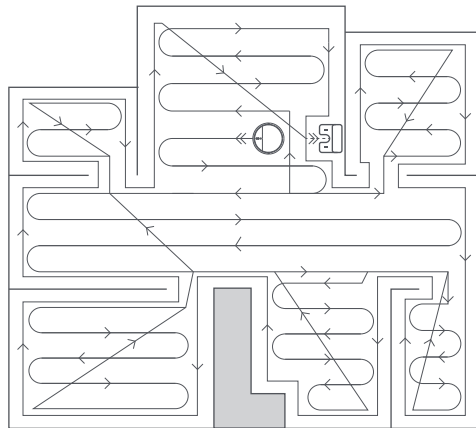

* Durante una tarea de limpieza, el aspirador con mopa entra y sale de las habitaciones y confirma el límite de las habitaciones y los muebles tocándolos. Esto es un funcionamiento normal y no afecta a la eficiencia de la limpieza.

Nota: Antes de una tarea de limpieza, cargue completamente el aspirador con mopa. Al limpiar, asegúrese de que empieza en la base de carga. No mueva el aspirador con mopa durante la limpieza.

Modo de aspirado

Encienda el aspirador con mopa. Ya estará listo para empezar a limpiar.

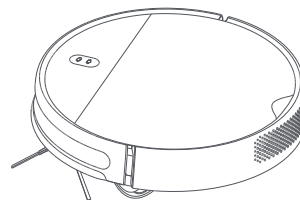

Modo de aspirado y fregado

1. Abra la tapa y llene el depósito. Vuelva a colocar la tapa. Inserte el compartimento de polvo 2 en 1 con depósito de agua en el aspirador con mopa.

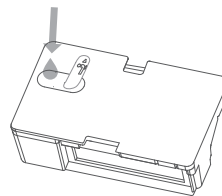

2. Deslice el soporte instalado para la almohadilla de la mopa en la parte inferior del aspirador con mopa de forma nivelada y en la dirección que se muestra.

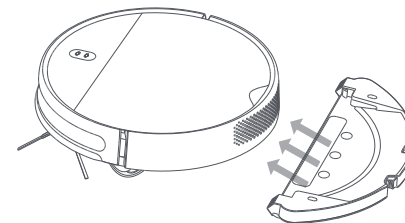

3. Encienda el aspirador con mopa. Ya estará listo para empezar a aspirar y fregar. Nota: Si el soporte para la almohadilla de la mopa no está instalado, solo se utilizará el modo de aspirado.

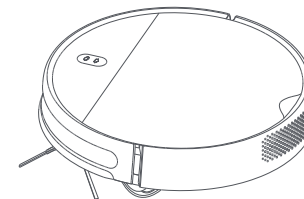

Nota: Para evitar los olores desagradables, limpie el compartimento de polvo 2 en 1 con depósito de agua cuando el aspirador con mopa complete las tareas de limpieza.

Fare ordine nell'area circostante

Rimozione degli oggetti da terra

Prima di utilizzare l'aspirapolvere/lavapavimenti, rimettere in ordine eventuali cavi, compreso il cavo di alimentazione della stazione di ricarica, e oggetti quali stracci, pantofole, frange del tappeto, scendiletto, etc. Per evitare lesioni fisiche o danni materiali, assicurarsi che nessun oggetto possa aggrovigliarsi, essere aspirato, tirato o urtato dall'aspirapolvere/lavapavimenti.

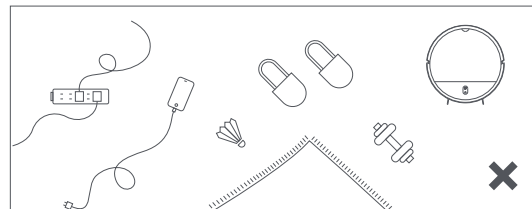

Posizionamento ottimale dei mobili

Posizionare i mobili (ad esempio, tavoli e sedie) in modo tale da avere a disposizione tutto lo spazio necessario per la pulizia.

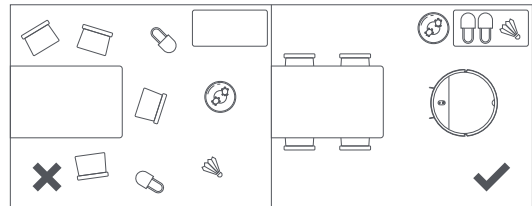

Nota: durante il primo utilizzo, accompagnare l'aspirapolvere/lavapavimenti può servire a migliorarne l'efficacia della pulizia.

Rimozione degli ostacoli

Allontanare oggetti bassi quali bilance e ventilatori a piantana, che possono rendere meno agevole la pulizia dell'aspirapolvere/lavapavimenti. Proteggere le aree in cui l'aspirapolvere/lavapavimenti rischia di bloccarsi.

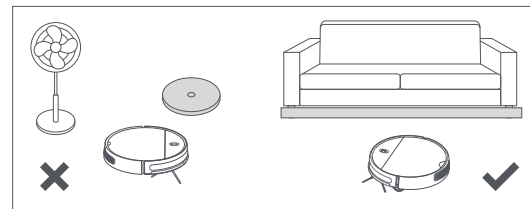

Prima dell'uso

Rimuovere la protezione

Rimuovere le strisce protettive in schiuma da entrambi i lati e la pellicola di protezione dal sensore IR e dalla stazione di ricarica.

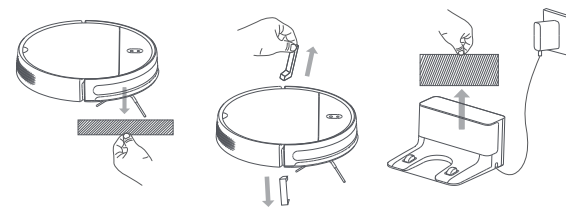

Posizionare la stazione di ricarica e collegarla all'alimentazione

Posizionare la stazione di ricarica su un pavimento piano senza collocare alcun oggetto su di essa. Non posizionare la stazione di ricarica sotto sedie, armadi o altri mobili. Affinché l'aspirapolvere/lavapavimenti possa tornare correttamente sulla stazione di ricarica, accertarsi che vi sia uno spazio libero di almeno 0,5 metri su uno dei due lati di quest'ultima e di oltre 1,5 metri nella parte anteriore. Per evitare che il cavo di alimentazione si aggrovigli attorno all'aspirapolvere/lavapavimenti, avvolgere il cavo in eccesso attorno alla bobina presente nella parte inferiore della stazione di ricarica così da impedire lo spostamento o lo spegnimento improvviso della stazione di ricarica.

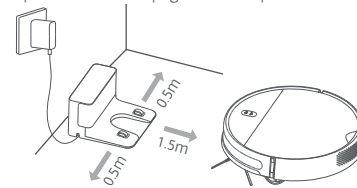

Nota: accertarsi che la stazione di ricarica si trovi in un ambiente ben illuminato, ma non esposta alla luce solare diretta. Rimuovere eventuali oggetti riflettenti (ad esempio, specchi) posizionati nelle vicinanze, che rischiano di rendere meno agevole il ritorno dell'aspirapolvere/lavapavimenti sulla stazione di ricarica. Non posizionare la stazione di ricarica su un tavolo per evitare che possa cadere giù.

Ricarica dell'aspirapolvere/lavapavimenti

Posizionando l'aspirapolvere/lavapavimenti sulla stazione di ricarica, si accende automaticamente e inizia a ricaricarsi. L'indicatore lampeggia lentamente in bianco durante la ricarica e diventa bianco fisso una volta ultimata la ricarica.

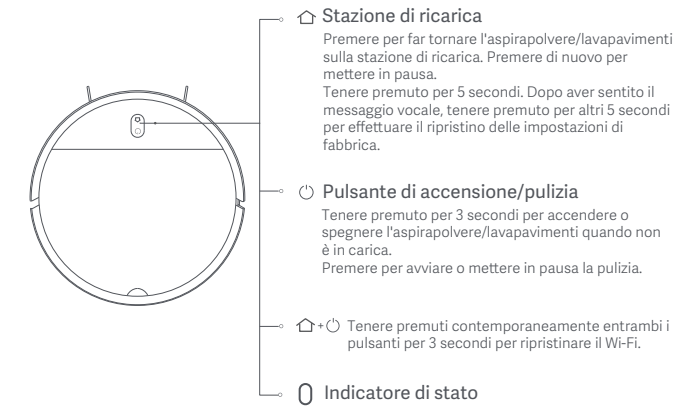

Nota: ricaricare completamente l'aspirapolvere al primo utilizzo. Saranno necessarie circa 4 ore.
Assicurarsi che il gruppo dell'aspirapolvere sia disinstallato durante la carica per garantire la sicurezza.

Connessione con l'app Mi Home/Xiaomi Home



Eseguire la scansione del codice QR per scaricare e installare l'app. Se l'app è già installata, si verrà indirizzati alla pagina di configurazione della connessione. In alternativa, cercare l'app "Mi Home/Xiaomi Home" nell'App Store per scaricarla e installarla. Aprire l'app Mi Home/Xiaomi Home, toccare il simbolo "+" nell'angolo in alto a destra e seguire le istruzioni fornite per aggiungere il dispositivo. Toccare l'angolo destro sulla parte superiore per effettuare una nuova scansione del codice QR e aggiungere Mi Robot Vacuum-Mop Essential. Seguire le istruzioni sullo schermo per completare il collegamento.

* In Europa, eccetto che in Russia, l'app si chiama Xiaomi Home. Si consiglia di tenere per impostazione predefinita il nome dell'app visualizzato sul dispositivo. Nota: poiché la versione dell'app potrebbe essere stata aggiornata, seguire le istruzioni della versione dell'app corrente.

Nota: le illustrazioni del prodotto, degli accessori e dell'interfaccia utente nel manuale utente sono esclusivamente a scopo di riferimento. Il prodotto effettivo e le relative funzioni possono variare a causa dei miglioramenti apportati al prodotto stesso.

Avvio della pulizia

Premendo il pulsante "🔄", l'aspirapolvere/lavapavimenti avvia la pulizia effettuando un movimento a S. Dopo aver completato la pulizia di tutte le zone, l'aspirapolvere/lavapavimenti pulisce angoli e pareti, quindi ritorna sulla stazione di ricarica per ricaricarsi. Durante una pulizia, l'aspirapolvere/lavapavimenti, collegato ad una rete e in modalità Non Disturbare, torna automaticamente sulla stazione di ricarica nel caso in cui inizi a scaricarsi la batteria; una volta raggiunto l'80% di carica, l'aspirapolvere/lavapavimenti riprende la pulizia da dove l'aveva interrotta.

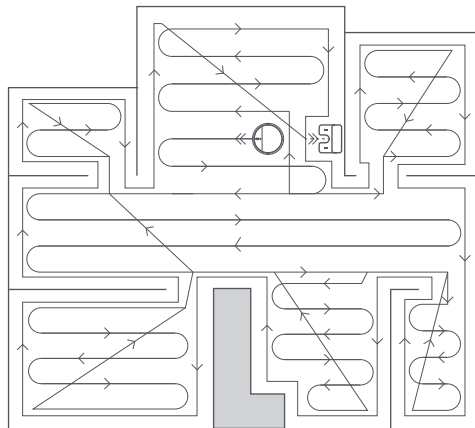

* Durante una pulizia, l'aspirapolvere/lavapavimenti entra ed esce dalle stanze, comprovando il loro perimetro e il limite rappresentato dai mobili attraverso il contatto con gli stessi. Si tratta di una normale procedura che non influisce sull'efficacia della pulizia. Nota: prima di una pulizia, caricare completamente l'aspirapolvere/lavapavimenti. Per effettuare una pulizia, accertarsi che questa abbia inizio dalla stazione di ricarica. Non spostare l'aspirapolvere/lavapavimenti durante la pulizia.

Modalità di aspirazione

Accendere l'aspirapolvere/lavapavimenti. Adesso è pronto per avviare la pulizia.

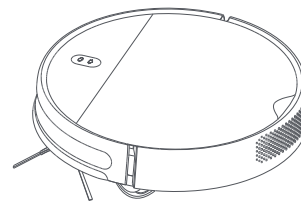

Modalità di aspirazione e lavaggio

1. Aprire il coperchio e riempire il serbatoio, quindi applicare nuovamente il coperchio. Inserire lo scomparto raccogli polvere 2 in 1 con serbatoio dell'acqua nell'aspirapolvere/lavapavimenti.

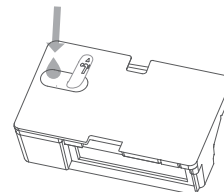

2. Far scorrere lentamente il supporto per panno lavapavimenti assemblato nella parte inferiore dell'aspirapolvere/lavapavimenti nel verso indicato.

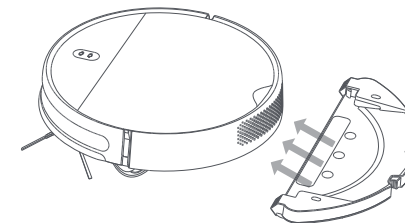

3. Accendere l'aspirapolvere/lavapavimenti. Adesso è pronto per avviare l'aspirazione e il lavaggio. Nota: se non è stato installato il supporto per panno lavapavimenti, sarà disponibile soltanto la modalità di aspirazione.

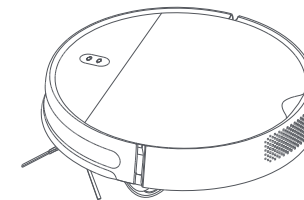

Nota: per evitare la formazione di odori sgradevoli, pulire lo scomparto della polvere 2 in 1 con acqua una volta che l'aspirapolvere ha completato il suo ciclo di pulizia.

Наведите чистоту в своем доме

Очистка пола от предметов

Перед использованием робота-пылесоса уберите с пола все кабели (в том числе шнур питания зарядной док-станции), а также такие предметы, как тряпки, тапочки, кисточки или бахрому ковра, небольшие коврики и т.д. Робот-пылесос не должен запутываться в чем-либо, цепляться за предметы, тянуть их за собой или ударяться о них во избежание повреждений вашего имущества.

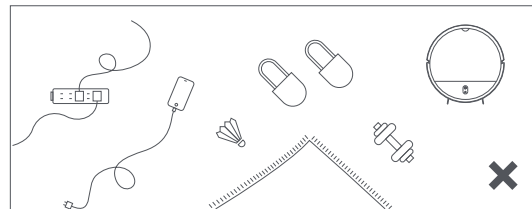

Оптимальное расположение мебели

Чтобы освободить как можно больше пространства для уборки, правильно расставьте мебель, например столы и стулья.

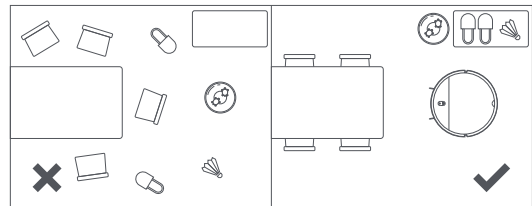

Примечание. Во время первого использования контролируйте процесс уборки, чтобы помочь роботу-пылесосу улучшить результативность.

Устранение препятствий

Уберите низкие предметы, стоящие на полу, например весы или напольный вентилятор. Они могут повлиять на работу робота-пылесоса во время уборки. Накройте области, на которых робот-пылесос может застрять.

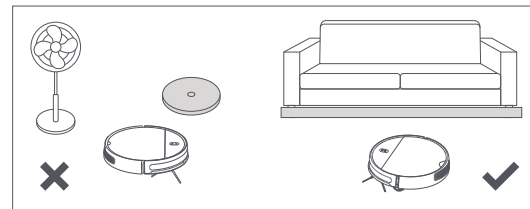

Перед использованием

Удалите защиту

Снимите полоски защитной пены с обеих сторон робота-пылесоса, а также защитную пленку с инфракрасного датчика и зарядной док-станции.

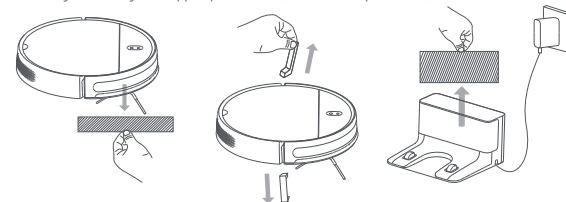

Поставьте зарядную док-станцию на пол и подключите к источнику питания.

Расположите зарядную док-станцию на ровной поверхности у стены так, чтобы над ней ничего не было. Не размещайте зарядную док-станцию под мебелью (например, под шкафом или стулом). Чтобы робот-пылесос мог успешно состыковаться с зарядной док-станцией, вокруг нее должно быть свободное пространство (не менее 0,5 м по бокам и не менее 1,5 м спереди). Во избежание запутывания шнура питания роботом-пылесосом и смещения или внезапного отключения питания док-станции оберните лишний шнур вокруг катушки в ее нижней части.

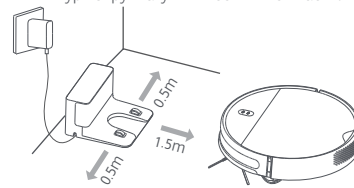

Примечание. Зарядная док-станция должна находиться в хорошо освещенном месте без воздействия прямых солнечных лучей. Уберите расположенные поблизости отражающие предметы (например, зеркала), чтобы они не повлияли на возвращение робота-пылесоса на зарядную док-станцию. Не ставьте зарядную док-станцию на стол во избежание падения.

Зарядка робота-пылесоса

Поместите робот-пылесос на зарядную док-станцию. Он автоматически включится и начнет заряжаться. Пока робот-пылесос заряжается, индикатор мигает белым цветом. После полной зарядки аккумулятора индикатор будет непрерывно гореть белым цветом.

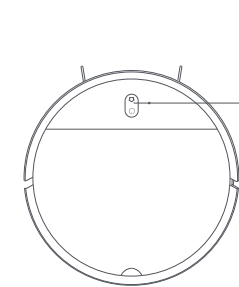

🏠 Док-станция

Нажмите, чтобы отправить робот-пылесос обратно на зарядную док-станцию. Для приостановки нажмите еще раз. Нажмите и удерживайте в течение 5 секунд. После голосового сообщения нажмите и удерживайте еще 5 секунд, чтобы восстановить заводские настройки.

⏻ Кнопка питания/запуска уборки

Нажмите и удерживайте в течение 3 секунд, чтобы включить или выключить робот-пылесос (когда не выполняется зарядка). Нажмите кнопку, чтобы начать или приостановить уборку.

🏠 ⏻ Для сброса Wi-Fi одновременно нажмите и удерживайте обе кнопки в течение 3 секунд.

🟡 Индикатор состояния

Мигает оранжевым цветом. Ошибка/возврат на док-станцию для зарядки при низком уровне заряда аккумулятора. Медленно мигает оранжевым цветом. Идет зарядка (низкий уровень заряда аккумулятора). Медленно мигает белым цветом. Идет зарядка (если уровень заряда аккумулятора больше 20%). Мигает белым цветом. Возврат на док-станцию для зарядки/приостановлен. Белый. Уборка/аккумулятор полностью заряжен.

Примечание. Перед первым использованием робота-пылесоса с функцией влажной уборки необходимо полностью зарядить. Для этого понадобится около 4 часов. В целях безопасности следует обязательно снять блок насадки для влажной уборки до начала зарядки.

Подключитесь к приложению Mi Home/Xiaomi Home



Отсканируйте QR-код, чтобы скачать и установить приложение. Вы будете перенаправлены на страницу настройки подключения, если приложение уже установлено. Или выполните поиск по запросу "Mi Home/Xiaomi Home" в App Store, чтобы скачать и установить приложение. Откройте приложение Mi Home/Xiaomi Home, нажмите "+" в правом верхнем углу и следуйте инструкциям по добавлению устройства. Чтобы добавить Робот-пылесос с функцией влажной

уборки Mi (базовая комплектация), коснитесь верхнего правого угла и еще раз отсканируйте QR-код. Следуйте инструкциям на экране, чтобы завершить подключение.

* В Европе приложение называется "Xiaomi Home" (кроме России). Название приложения, которое отображается на вашем устройстве, должно быть принято по умолчанию. Примечание. Версия приложения могла обновиться. Следуйте инструкциям для текущей версии приложения.

Примечание. Иллюстрации изделия, комплектующих и пользовательского интерфейса в руководстве пользователя представлены исключительно в ознакомительных целях. Фактические характеристики прибора и его функции могут отличаться в связи с улучшениями продукта.

Начало уборки

Нажмите кнопку "П". Робот-пылесос начнет уборку, двигаясь по S-образной траектории. По завершении очистки всех зон робот-пылесос проводит уборку вдоль краев мебели и стен, а затем возвращается на зарядную док-станцию для зарядки. Во время уборки робот-пылесос, подключенный к сети и не находящийся в режиме "Не беспокоить", автоматически вернется на зарядную док-станцию для зарядки, если его аккумулятор почти разрядится. После зарядки аккумулятора до 80 % он возобновит уборку с того места, откуда отправился на док-станцию.

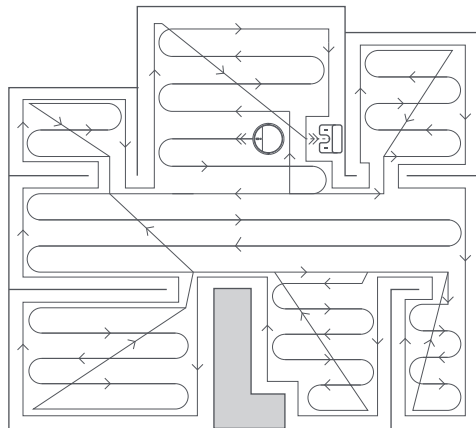

* Во время уборки робот-пылесос заезжает в комнаты и выезжает из них, подтверждая границы комнаты и мебели при прикосновении к ним. Это нормальный процесс, он не влияет на эффективность уборки.

Примечание. Перед уборкой полностью зарядите робот-пылесос. Уборка должна начинаться с зарядной док-станции. Не перемещайте робот-пылесос во время его работы.

Режим уборки

Включите робот-пылесос. Теперь он готов к уборке.

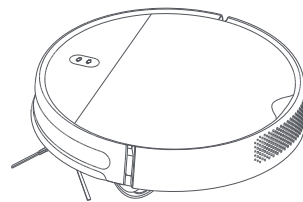

Режим сухой и влажной уборки

1. Откройте крышку, наполните резервуар водой, затем закройте крышку. Установите контейнер для пыли с отсеком для воды "два-в-одном" внутрь робота-пылесоса.

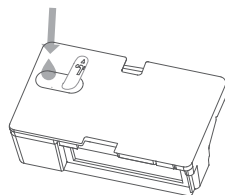

2. Постепенно сдвиньте собранный держатель губки в нижнюю часть робота-пылесоса в указанном направлении.

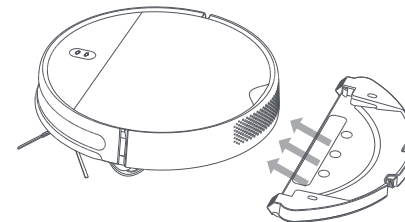

3. Включите робот-пылесос. Он готов приступить к сухой и влажной уборке. Примечание. Если держатель губки не установлен, будет использоваться только режим сухой уборки.

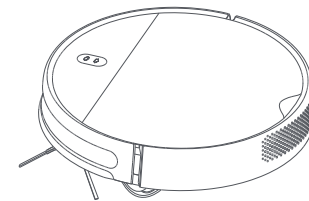

Примечание. Во время очищайте пылесборник с резервуаром для воды после выполнения задания роботом-пылесосом с функцией влажной уборки, чтобы не возник неприятный запах.

가구를 정리해 주십시오

지면의 물건을 정리해 주십시오

지면에 있는 케이블(충전 스탠드 전원 케이블 포함), 천, 슬리퍼, 카펫의 수술, 소형 카펫 등 청소기가 청소 과정 중 감기거나 끌 수 있는 물건을 정리해 주십시오.

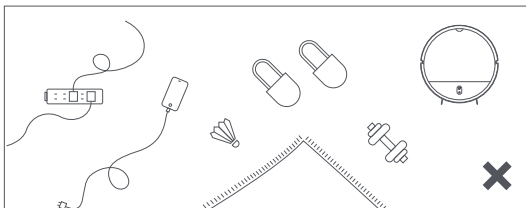

가구를 정돈해 주십시오

집 안에 있는 테이블과 의자 등 가구를 정돈해 주시고 최대한 청소 공간을 비워 주십시오.

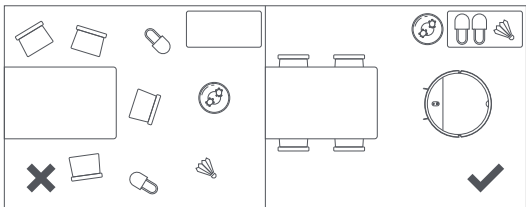

안내: 본체가 집 안 환경에 빠르게 적응하고 청소 작업을 더욱 잘 완료할 수 있도록 첫 사용 시 본체를 따라 다니며 적절하지 않은 작은 문제들을 해결해 주십시오.

적절하지 않은 장애물을 제거해 주십시오

청소기의 정상 작동에 영향을 줄 수 있는 낮은 물건(예: 체중계, 선풍기)을 치워주시고 물건을 사용하여 본체가 걸릴 수 있는 낮은 구역을 막아 주십시오.

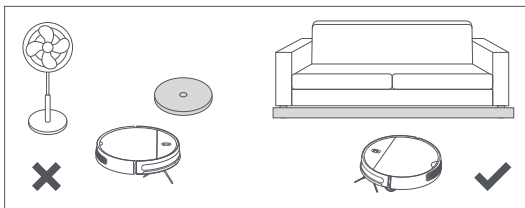

사용 전 준비

방해물을 제거해 주십시오

본체 범퍼 버퍼 보호 필름과 범퍼 버퍼 양측에 있는 보호 보충재, 충전 스탠드의 보호 필름을 반드시 제거해 주십시오.

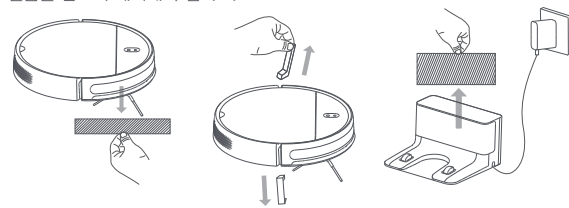

충전 스탠드를 설치하고 전원을 연결합니다

충전 스탠드는 평평한 지면에 벽에 기대어 설치해 주십시오. 상부를 가리는 물체가 없는 곳(수납장 또는 의자 등 가구 밑에 설치 불가)에 설치해 주시고 오른쪽 0.5m, 전방 1.5m 범위 내에 장애물을 놓지 마십시오. 본체 복귀에 영향을 줄 수 있습니다. 나머지 전원 케이블을 충전 스탠드 하부 케이블 정리대에 감아 본체로 인해 충전 스탠드가 끌려 움직이거나 전원이 끊어지지 않도록 해 주십시오.

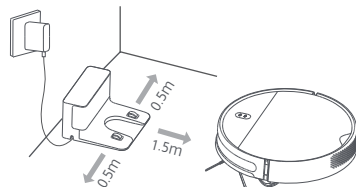

충전 스탠드는 빛이 충분한 곳(직사광선을 피해)에 설치해 주십시오. 주변에 거울 등 반사가 강한 물체를 놓지 마십시오. 본체 복귀에 영향을 줄 수 있습니다. 충전 스탠드를 테이블 위에 설치하지 마십시오. 청소기가 낙하할 수 있습니다.

본체 충전

본체를 충전 스탠드에 놓으면 본체가 자동으로 켜지고 충전을 시작합니다. 충전 시 본체 상의 표시등이 느리게 깜빡입니다. 표시등이 흰색으로 느리게 깜빡이다가 점등되면 충전이 완료된 것 입니다.

- ⏪ **스마트 복귀**
 버튼을 누르면 충전 복귀하고 다시 누르면 일시정지 됩니다.
 5초간 길게 누르고 안내음이 들린 후 다시 5초간 길게 누르면 공장초기화 됩니다.
- ⏻ **전체 영역 청소 스위치 ON/OFF**
 3초간 길게 누름: 전원 ON/OFF(충전 중이 아닌 경우).
 짧게 누름: 전체 영역 청소 시작/일시정지.
- ⏪ + ⏻ **두 버튼을 3초간 길게 누르면 Wi-Fi를 재설정 할 수 있습니다.**
- 0 **표시등 상태 설명:**
 주황색 깜빡임: 배터리 부족 충전 복귀/이상 발생.
 주황색 느리게 깜빡임: 충전 중(배터리 매우 부족).
 하얀색 느리게 깜빡임: 충전 중(배터리 >20%).
 하얀색 깜빡임: 복귀/작업 일시정지.
 하얀색 점등: 청소 중/충전 완료.

안내: 처음 사용 시, 완충시키기 바랍니다. 완충까지의 시간은 대략 4시간입니다. 충전 시 안전을 위해 물걸레 유닛을 장착하지 마십시오.

Mi Home/Xiaomi Home 앱 연결



QR코드를 스캔하여 Mi Home/Xiaomi Home을 다운로드 및 설치하고, 설치가 완료되면 기기 연결 페이지로 이동하세요. 또는 앱스토어에서 'Mi Home/Xiaomi Home'을 검색하여 Mi Home/Xiaomi Home 앱을 다운로드 및 설치할 수 있습니다. Mi Home/Xiaomi Home 앱을 열고 오른쪽 상단의 '+'를 탭한 다음, 알림에 따라 기기를 추가합니다. 오른쪽 상단을 누르고 다시 왼쪽 QR 코드를 스캔하여 기기 'Mi 물걸레 로봇청소기 G1'을 추가하고 앱 안내에 따라 연결을 완료합니다.

* 이 앱은 러시아를 제외한 유럽 지역에서 Xiaomi Home 앱으로 지칭합니다. 기기에 표시되는 앱 이름을 기본 이름으로 간주합니다.
참고: Mi Home/Xiaomi Home 앱 버전이 업데이트되어, 실제 사용법과 다를 수 있습니다. 현재 앱 버전의 안내에 따라 사용해 주십시오.

참고: 사용 설명서의 제품, 액세서리, 사용자 인터페이스 등의 그림은 참고용입니다.
제품 업데이트 및 업그레이드로 인해 실제 제품 및 회로도가 약간 다를 수 있습니다.
실제 제품을 참조하십시오.

청소 및 청소 경로 시작

본체 상의 버튼을 짧게 누르면 청소기가 크자 형태로 청소하고 모든 구역의 청소를 완료한 후 구역 청소를 시작합니다. 청소 완료 후 자동으로 충전 스탠드로 돌아갑니다. 청소기가 네트워크에 연결되어 있고 방해 금지 시간대가 아닌 경우 청소 중 배터리 잔량이 부족하면 본체가 자동으로 충전 스탠드로 돌아가 충전을 시작하고 배터리가 80%가 되면 스스로 청소가 끝난 지점으로 돌아가 청소를 계속합니다.

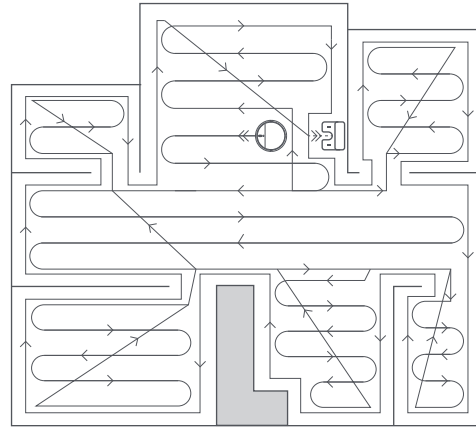

* 청소 중 본체가 방에 출입할 수 있으며 가벼운 충돌을 통해 방과 가구의 테두리를 구분할 수 있습니다. 이는 정상적인 현상으로 청소 효과에 영향을 주지 않습니다.

안내: 청소 전 배터리를 100% 충전히 주시고 충전 스탠드에서 출발할 수 있도록 해 주십시오. 청소 중에는 충전 스탠드를 마음대로 이동시키지 마십시오.

쓸기 모드

본체 전원을 켜면 쓸기 모드를 시작합니다.

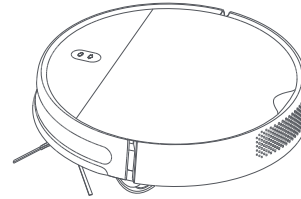

물걸레 모드

1. 물탱크 실리콘 마개를 열고 물탱크에 물을 넣은 후 마개를 다시 닫고 2-in-1 물탱크를 본체에 장착합니다.

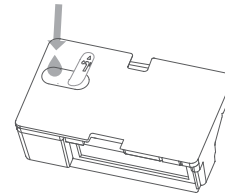

2. 조립을 완료한 물걸레 장착판을 수평으로 그림과 같은 방향으로 본체 하부에 밀어 넣습니다.

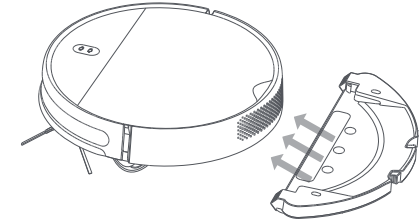

3. 본체를 켜 쓸기 모드로 들어갑니다. (물걸레 장착판을 장착하지 않은 경우 쓸기 모드로 들어감)

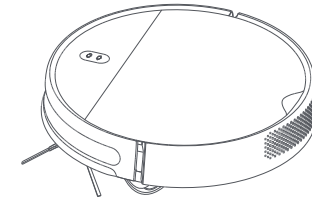

안내: 청소 완료 후에는 냄새가 나지 않도록 즉시 2-in-1 물탱크를 청소해 주십시오.

شحن اللمسحة والمكنسة الكهربائية

ضع اللمسحة والمكنسة الكهربائية على قاعدة الشحن، يتم تشغيلها تلقائياً وتبدأ في الشحن. يوميض المؤشر باللون الأبيض أثناء الشحن ويحول إلى اللون الأبيض بمجرد شحنه بالكامل.

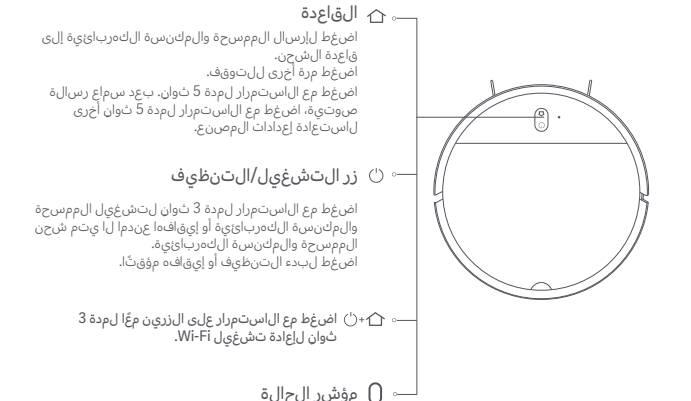

إزالة الوقاية

قم بإزالة شرائط الرغوة الواقية من كلا الجانبين، واغسل الطبقة الواقية من مستشعر الأشعة تحت الحمراء وقاعدة الشحن.

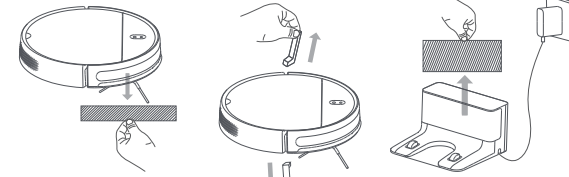

وضع قاعدة الشحن والاتصال بمصدر الطاقة

ضع قاعدة الشحن على أرض مستوية بدون وجود أي أشياء فوقها. لا تضع قاعدة الشحن تحت الأثاث مثل خزنة أو كرسي. لإنجاح عودة اللمسحة والمكنسة الكهربائية إلى قاعدة الشحن، تأكد من وجود مسافة 0,5 متر أو أكثر من المساحات المفتوحة على جانبي قاعدة الشحن وأكثر من 1,5 متر في الأمام. لتجنب تشابك سلك الطاقة بواسطة اللمسحة والمكنسة الكهربائية، لف أي سلك زائد حول الجزء السفلي من قاعدة الشحن حتى لا تتسبب في فصل أو انقطاع التيار المفاجئ في قاعدة الشحن.

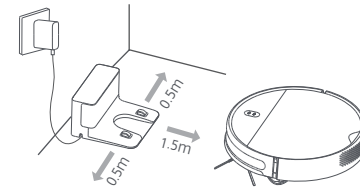

ملحظة: تأكد من أن قاعدة الشحن في بيئة مضاءة جيداً بدون أشعة الشمس المباشرة. قم بإزالة الأجسام العاكسة مثل المرايا القريبة لتجنب التأثير على عودة اللمسحة والمكنسة الكهربائية إلى قاعدة الشحن. لا تضع قاعدة الشحن على الطاولة لمنعها من السقوط.

تطهير العنصر من الأرض

قبل استخدام اللمسحة والمكنسة الكهربائية، قم بتنظيف أي كوابل فضفاضة بما في ذلك سلك الطاقة لقاعدة الشحن وعنصر مثل الخرز والنعال والشرايات أو أطراف السجادة ومساحة السجاد وما إلى ذلك. تأكد من عدم تشابك الأشياء أو تعليقها أو سحبها أو ارتطامها بواسطة اللمسحة والمكنسة الكهربائية لمنع الإصابة أو تلف المكونات.

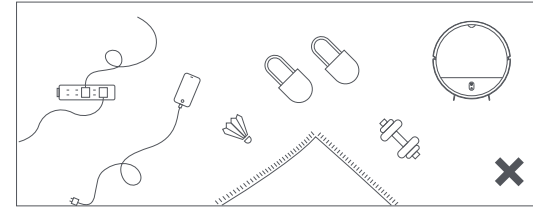

تحسين أثنائك

للحصول على أكبر مساحة ممكنة للتنظيف، رتب الأثاث بشكل صحيح مثل الطاولات والكراسي.

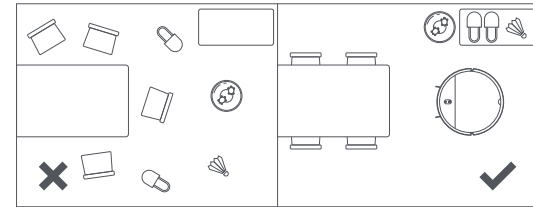

ملحظة: أثناء الاستخدام الأول، يُمكن أن تساعد المرافقة اللمسحة والمكنسة الكهربائية في تحسين أداءها في التنظيف.

إزالة العوائق

أبعد الأشياء المنخفضة مثل مقاييس الوزن والبرودة الواقفة التي قد تؤثر على تنظيف اللمسحة والمكنسة الكهربائية. غط المناطق التي قد تغلق فيها اللمسحة والمكنسة الكهربائية.

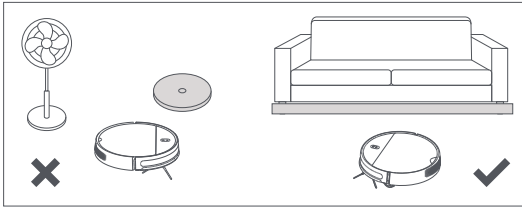

الاتصال بتطبيق Mi Home/Xiaomi Home

امسح كود QR ضوئياً لتتنزل التطبيق وتثبيته. سيتم توجيهك إلى صفحة إعداد الاتصال في حال كان التطبيق مثبتاً بالفعل. أو ابحث عن "Mi Home/Xiaomi Home" في متجر التطبيقات لتتنزله وتثبيته. افتح تطبيق Mi Home/Xiaomi Home، واضغط على "+" في أعلى الجانب الأيسر. ثم اتبع المطالبات لإضافة جهازك. انقر فوق الزاوية اليمنى العليا لمسح رمز الاستجابة السريعة مرة أخرى لإضافة الممسحة والممكنسة الكهربائية الأساسية الروبوت من Mi. اتبع التعليمات التي تظهر على الشاشة لإكمال الاتصال.



* تتم الإشارة إلى التطبيق باسم تطبيق Xiaomi Home في أوروبا (عدا روسيا). وينبغي التعامل مع اسم التطبيق الذي يظهر على جهازك على أنه افتراضي. ملاحظة: ربما قد تم تحديث إصدار التطبيق، الرجاء اتباع التعليمات استناداً إلى إصدار التطبيق الحالي.

ملاحظة: الرسوم التوضيحية للمنتج والملاحظات وواجهة المستخدم في دليل المستخدم يتم توفيره كمرجع فقط. وقد يختلف المنتج والوظائف الفعلية بسبب إدخال تحسينات على المنتج.

بدء التنظيف

اضغط على الزر (S)، حيث ستبدأ الممسحة والممكنسة الكهربائية في التنظيف على شكل حرف S. بعد الانتهاء من التنظيف لجميع المناطق، تنظف الممسحة والممكنسة الكهربائية على طول الجواف والجدران ثم تعود إلى قاعدة الشحن لإعادة الشحن. أثناء مهمة التنظيف، ستعود الممسحة والممكنسة الكهربائية، فيما يتعلق بالشبكة وليس في وضع "عدم الإزعاج"، لتلقائياً إلى قاعدة الشحن لإعادة الشحن إذا بدأت في تشغيل بطارية منخفضة، وستستأنف التنظيف من حيث توقفت بمجرد أن يصل مستوى البطارية إلى 80%.

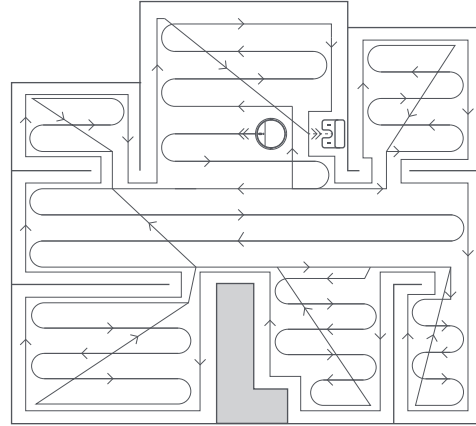

* أثناء مهمة التنظيف، تدخل الممسحة والممكنسة الكهربائية إلى الغرف وتخرج منه، وتؤكد حدود الغرفة والأثاث بالسمها. هذا أمر طبيعي ولا يؤثر على كفاءة التنظيف.

ملاحظة: قبل مهمة التنظيف، اشحن الممسحة والممكنسة الكهربائية بالكامل. عند التنظيف، تأكد من أنها تبدأ من قاعدة الشحن. لا تحرك الممسحة أثناء التنظيف.

وضع الكنس

قم بتشغيل الممسحة والممكنسة الكهربائية. إنها جاهزة الآن لبدء التنظيف.

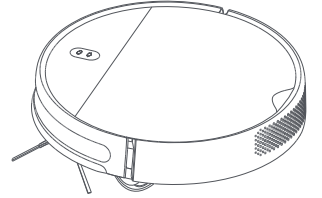

وضع الكنس والممسح

1. افتح الغطاء واملأ الخزان، ثم أعد تركيب الغطاء. أدخل جرة الغبار 2 في 1 مع خزان المياه في الممسحة والممكنسة الكهربائية.

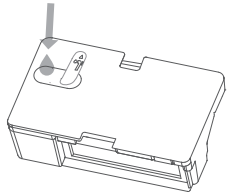

2. جرك حامل لوحة الممسحة المركب في الجزء السفلي من الممسحة والممكنسة الكهربائية بشكل متساوي في الاتجاه الموضح.

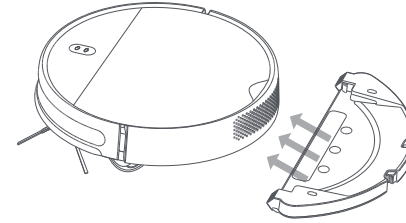

3. قم بتشغيل الممسحة والممكنسة الكهربائية. أصبحت جاهزة الآن لبدء الكنس والممسح. ملاحظة: إذا لم يتم تركيب حامل لوحة الممسحة، فسيتم استخدام وضع الكنس فقط.

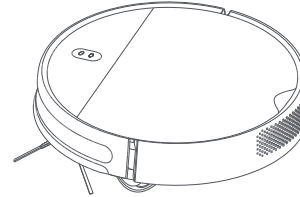

ملاحظة: لتجنب الرائحة الكريهة، قم بتنظيف جرة الغبار 2 في 1 بخزان الماء في الوقت المناسب عندما تنهي الممسحة والممكنسة الكهربائية مهمة التنظيف.

Porządkowanie otoczenia

Usunięcie z podłogi wszelkich przedmiotów

Przed użyciem odkurzacza należy uporządkować wszelkie luźne kable, w tym kabel zasilający stacji ładującej, oraz przedmioty, takie jak szmaty, pantofle, chwosty lub frędzle dywanu, dywaniki i tym podobne. Aby uniknąć obrażeń lub szkód materialnych, należy się upewnić, że żadne przedmioty nie spowodują zaplątania się w nie odkurzacza z mopem, nie zostaną przez niego pochwycone, wciągnięte lub uderzone.

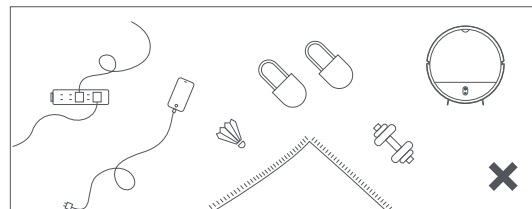

Optymalizacja umeblowania

Aby uzyskać jak najwięcej wolnego miejsca do sprzątania, należy odpowiednio ustawić meble, takie jak stoły i krzesła.

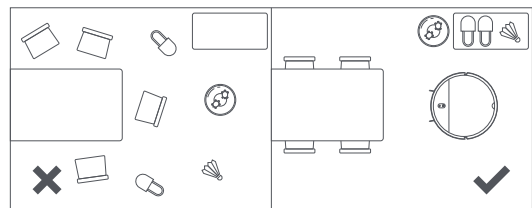

Uwaga: Towarzyszenie odkurzaczowi z mopem podczas jego pierwszego użycia może pomóc poprawić wydajność sprzątania.

Usuwanie przeszkód

Odsunąć niskie przedmioty, takie jak waga i stojący wentylator, które mogą mieć wpływ na sprzątanie przez odkurzacza z mopem. Ostronić miejsca, w których odkurzacza z mopem może utknąć.

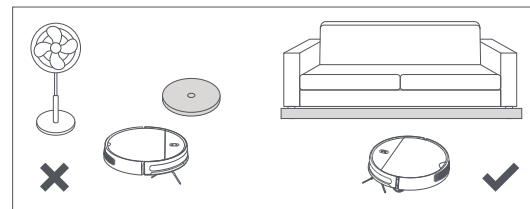

Przed użyciem

Usunąć zabezpieczenia

Zdjąć paski z pianki ochronnej z obu stron i folię zabezpieczającą z czujnika podczerwieni oraz stacji ładującej.

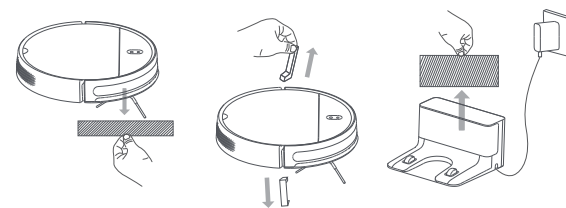

Ustawić stację ładującą i podłączyć do zasilania

Umieścić stację ładującą na równej powierzchni tak, aby nie było nad nią żadnych obiektów. Nie należy umieszczać stacji ładującej pod meblami, takimi jak szafki czy krzesła. Aby umożliwić swobodny powrót odkurzacza z mopem do stacji ładującej, należy się upewnić, że po jej obu stronach znajduje się 0,5 metra lub więcej otwartej przestrzeni, a z przodu więcej niż 1,5 metra. Aby uniknąć zaplątania się odkurzacza z mopem w kabel zasilający, należy zwinąć nadmiar kabla na szpulę na spodzie stacji ładującej, aby nie spowodować przesunięcia lub nagłego wyłączenia zasilania stacji.

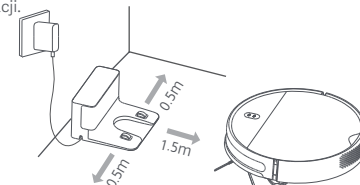

Uwaga: Należy się upewnić, że stacja ładująca znajduje się w dobrze oświetlonym otoczeniu, lecz bez dostępu bezpośredniego światła słonecznego. Usunąć pobliskie obiekty odbijające światło, takie jak lustra, aby uniknąć ich wpływu na powrót odkurzacza z mopem do stacji ładującej. Nie umieszczać stacji ładującej na stole, aby nie dopuścić do jej spadnięcia.

Ładowanie odkurzacza z mopem

Umieścić odkurzacza z mopem w stacji ładującej. Włączy się on automatycznie i zacznie się ładować. Podczas ładowania wskaźnik powoli miga w kolorze białym, a po całkowitym naładowaniu świeci światłem ciągłym.

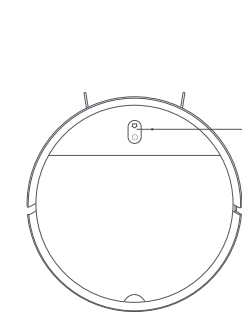

🏠 Stacja ładująca

Nacisnąć, aby odesłać odkurzacza z mopem do stacji ładującej. Nacisnąć ponownie, aby wstrzymać działanie. Nacisnąć i przytrzymać przez 5 sekund. Po usłyszeniu komunikatu głosowego nacisnąć i przytrzymać przez ponad 5 sekund, aby przywrócić ustawienia fabryczne.

🔘 Przynisk zasilania/czyszczenia

Nacisnąć i przytrzymać przez 3 sekundy, aby włączyć lub wyłączyć odkurzacza z mopem, gdy nie jest on ładowany. Nacisnąć przynisk, aby rozpocząć lub wstrzymać czyszczenie.

🏠 🔘 Równocześnie nacisnąć i przytrzymać oba przyniski przez 3 sekundy, a zresetować sieć Wi-Fi.

🔘 Wskaźnik statusu

Migające światło pomarańczowe: Błąd/powrót do stacji w celu naładowania przy niskim poziomie naładowania akumulatora.
Migające powoli światło pomarańczowe: Ładowanie (poziom naładowania akumulatora jest niski).
Migające powoli światło białe: Ładowanie (poziom naładowania akumulatora jest wyższy niż 20%).
Migające światło białe: Powrót do stacji w celu ładowania/wstrzymanie działania.
Światło białe: Czyszczenie/pełne naładowanie.

Uwaga: Przed pierwszym użyciem należy całkowicie naładować odkurzacza z mopem; trwa to około 4 godzin. Aby zapewnić bezpieczeństwo, należy sprawdzić, czy podczas ładowania zespół mopa jest wyjęty.

Połącz z aplikacją Mi Home/Xiaomi Home



Zeskanuj kod QR, aby pobrać i zainstalować aplikację. Jeśli aplikacja jest już zainstalowana, nastąpi przekierowanie do strony konfiguracji połączenia. Aby pobrać i zainstalować aplikację, możesz też wyszukać nazwę „Mi Home/Xiaomi Home” w sklepie z aplikacjami. Otwórz aplikację Mi Home/Xiaomi Home, naciśnij przycisk „+” w górnym prawym rogu ekranu i wykonaj polecenia, aby dodać urządzenie. Naciśnij w prawym górnym rogu, aby ponownie zeskanować kod QR i dodać odkurzacz z mopem Mi Robot — standard. Wykonać instrukcje wyświetlane na ekranie, aby przeprowadzić proces łączenia.

* Nazwa aplikacji Xiaomi Home obowiązuje w Europie (za wyjątkiem Rosji). Nazwa aplikacji wyświetlana w urządzeniu użytkownika jest obowiązująca.
Uwaga: Wersja aplikacji mogła zostać uaktualniona. Wykonuj instrukcje bieżącej wersji aplikacji.

Uwaga: Ilustracje produktu, akcesoriów i interfejsu użytkownika przedstawione w niniejszej instrukcji obsługi służą jedynie jako odniesienie. Rzeczywisty produkt i funkcje mogą różnić się od przedstawionych w związku z ulepszeniami produktu.

Rozpoczynanie czyszczenia

Naciśnij przycisk , odkurzacz z mopem rozpocznie sprzątanie, poruszając się po trasie w kształcie litery S. Po zakończeniu czyszczenia wszystkich obszarów, odkurzacz z mopem czyści miejsca wzdłuż krawędzi i ścian, a następnie wraca do stacji ładującej w celu ponownego naładowania. Podczas wykonywania czyszczenia odkurzacz z mopem, jeśli jest połączony z siecią i nie jest w trybie „Nie przeszkadzać”, automatycznie powróci do stacji ładującej w celu naładowania — jeśli akumulator się rozładuje — a po zakończeniu ładowania, gdy poziom naładowania akumulatora osiągnie 80%, wznowi sprzątanie.

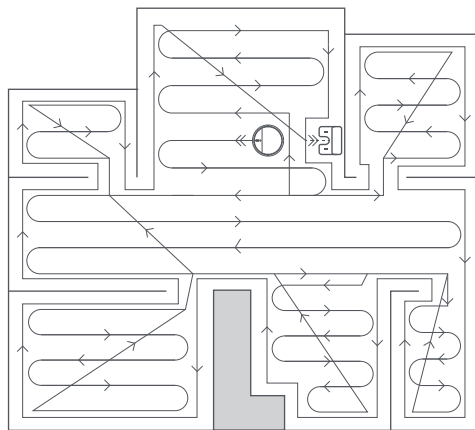

* Podczas sprzątania odkurzacz z mopem wjeżdża do pomieszczeń i wyjeżdża z nich, a przez dotknięcie potwierdza obecność granicy pomieszczenia i mebli. Jest to normalne i nie ma wpływu na skuteczność czyszczenia.

Uwaga: Przed przystąpieniem do sprzątania należy w pełni naładować odkurzacz z mopem. Należy zapewnić, aby czyszczenie rozpoczęło się od stacji ładującej. Nie przesuwaj odkurzacza z mopem podczas czyszczenia.

Tryb odkurzania

Włącz odkurzacz z mopem. Jest on gotowy do rozpoczęcia odkurzania.

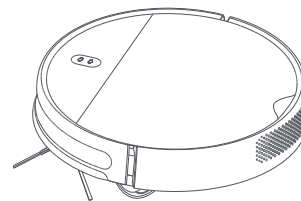

Tryb odkurzania i zmywania

1. Otwórz pokrywę zbiornika na wodę, napełnij zbiornik, a następnie załóż ponownie pokrywę. Zamontować pojemnik na kurz typu 2 w 1 ze zbiornikiem na wodę do odkurzacza z mopem.

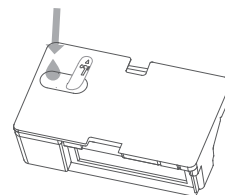

2. Zmontowany uchwyt wkładu myjącego wsunąć poziomo w spód mopa we wskazanym kierunku.

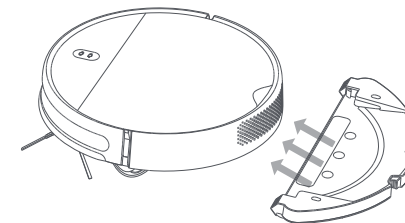

3. Włącz odkurzacz z mopem. Jest on gotowy do rozpoczęcia odkurzania i zmywania.
Uwaga: Jeśli uchwyt wkładu myjącego nie jest zamontowany, dostępny będzie tylko tryb odkurzania.

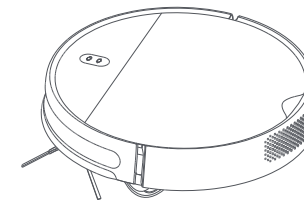

Uwaga: Aby uniknąć nieprzyjemnego zapachu, należy czyścić pojemnik na kurz 2 w 1 ze zbiornikiem na wodę, gdy odkurzacz z mopem zakończy swoje zadanie czyszczenia.

